



Sani-Tip®

L-1 Conversion Kit

Part No. 122320N
For Luzzani Minilight
Air/Water Syringes

Kit de conversion L-1

Pièce N°. 122320N
Pour seringues air/eau
Luzzani Minilight

Kit de conversión L-1

Pieza n.º 122320N
Para jeringas de agua/aire
Minilight de Luzzani

L-1 Umrüstkit

Artikelnummer. 122320N
Für Luzzani Minilight
Luft-/Wasserspritzen

Kit di conversione L-1

Parte No. 122320N
Per Luzzani Minilight
Siringhe aria-acqua

Комплект для переоборудования L-1

Комплект № 122320N
Для пистолетов подачи воздуха/воды
Luzzani Minilight

**Caution: United States Federal law restricts this device for sale by,
or on the order of, a licensed dental professional.**

INDICATIONS FOR USE

Used to transmit air or water to the operatory field during operative procedures.

CONTRAINDICATIONS

This Conversion Kit is not indicated for use with any other air/water syringes.

WARNINGS

- Sani-Tip® Conversion Kits are designed to function exclusively with Sani-Tip® disposable syringe tips. To minimize physical harm to patient, or equipment damage and/or malfunction, use only adapter components and clear Sani-Tip plastic syringe tips manufactured by DENTSPLY Professional for the Sani-Tip® System. Follow the enclosed instructions.
- Sani-Tip® disposable syringe tips are for single use only. Dispose after use.
- It is the responsibility of the Dental Healthcare Professionals (DHCP) to determine the appropriate uses of this product and to understand the health of each patient, the dental procedures being undertaken, and industry and governmental agency recommendations, requirements, and regulations for safe practice of dentistry.
- To ensure adequate protection from cross contamination from other devices connected to the Dental Unit, it is highly recommended that the Dental Unit be installed with anti-retraction features. Additionally, the Dental Unit, including the anti-retraction features, must be properly maintained and periodically tested. For more information, please contact your Dental Unit manufacturer.
- Where asepsis is required or deemed appropriate in the best professional judgement of the DHCP, this product should not be used.

PRECAUTIONS

- Although this conversion kit may be used with all Sani-Tip disposable syringe tips, it is recommended for use with the mini (57 mm) Sani-Tip disposable syringe tips.
- To help reduce cross contamination, use a new Sani-Shield disposable air/water syringe sleeve, in addition to a new Sani-Tip disposable tip, for every patient.

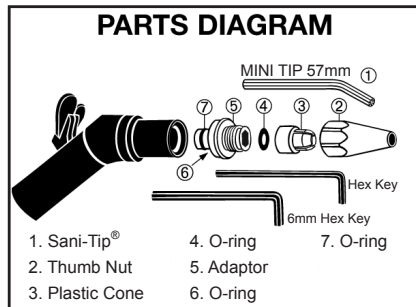
L-1 CONVERSION KIT FOR MINILIGHT AIR/WATER SYRINGES

L-1 CONVERSION KIT ADAPTER INSTALLATION INSTRUCTIONS



1. Remove all existing nozzle parts. Nozzle receptacle must be free of all obstructions and/ or loose parts before proceeding. Use 6mm hex key provided to remove existing adapter.

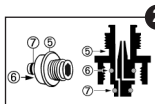

2. Verify new adapter ② has o-rings ⑥ and ⑦ in position as shown.

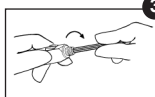

3. Hand-thread adapter into syringe. Use hex key provided to tighten. **WARNING:** Do not over-tighten! Damage to syringe will result.



4. Verify o-ring ④ is in place inside large opening of white plastic cone ③.

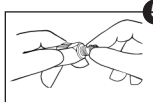

5. With o-ring in place, firmly snap large end of white plastic cone over adapter rim.

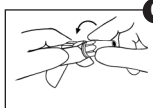

6. Hand-thread thumb nut onto adapter. Do not tighten until new tip has been inserted.

Installation is complete.

L-1 CONVERSION KIT USER INSTRUCTIONS

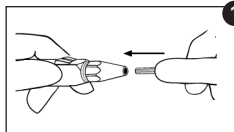

1. With thumb nut loosened, insert new Sani-Tip® disposable tip and push into adapter as far as possible. While still pushing inward, twist tip 1/2 turn clockwise to create a watertight seal over internal tapered water spindle.

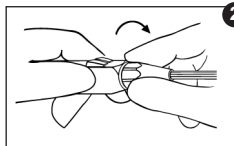

2. Hand tighten thumb nut. To redirect tip, push in on tip while rotating clockwise.

TEST PRIOR TO EACH USE: Express water, then express air only. If air contains moisture, or tip dislodges, refer to Troubleshooting section.

3. To replace tip, loosen thumb nut. Remove and discard used tip. Repeat steps 1 and 2.

INFECTION CONTROL PROCEDURES

WARNINGS

- Conversion Kits are not sterile upon receipt and must be sterilized prior to use in accordance with the following instructions.

LIMITATIONS ON PROCESSING

- Do not use chemical disinfectants prior to sterilization or rapid deterioration of the material may occur.
- Cold liquid disinfection/sterilization, chemical vapor sterilization, and dry heat sterilization methods have not been tested or validated for efficacy and are not recommended for use. Use may void warranty.

INSTRUCTIONS

Point of use:

Remove excess soil with disposable cloth or paper.

Containment and Transportation:

Protect conversion kit components from damage. Components should be reprocessed as soon as is reasonably practical following use. Components left standing wet may stain or corrode.

Preparation for decontamination:

Remove excess debris from the components using a disposable cloth or paper. Discard cloth/paper after use. Disassemble the conversion kit from the air/water syringe. Remove the plastic cone and adapter o-ring.

Cleaning: automated

None.

Cleaning: manual

1. Clean all external surfaces of the Sani-Tip® conversion kit, including the air/water syringe with a mild detergent and water solution. Dry with a lint-free cloth.
2. Remove the conversion kit from the air/water syringe.
3. Clean all internal surfaces of the adapter, thumb nut, plastic cone and o-ring with a mild detergent and water solution. Dry with a lint-free cloth.
4. Further process the adapter and thumb nut following the Sterilization procedure listed.
5. The plastic cone and o-ring are not steam autoclave sterilizable. Further process following the disinfection procedures listed.

Disinfection:

Disinfect the plastic cone and o-ring using standard disinfection solutions.

Packaging:

Place thumb nut and adapter in a paper or paper/plastic steam sterilization pouch. Components may be loaded into dedicated instruments tray.

Sterilization:

Use a steam autoclave. Place bagged adapter and thumb nut into the steam autoclave, paper side up when using a paper/plastic pouch. After warm-up is completed, operate at a sterilizing temperature and pressure of 134°C/273°F to 137°C/279°F and pressure of 216kPa/31psi for 3 to 12 minutes.

Alternate method: Place non-bagged adapter and thumb nut into the steam autoclave. After warm-up is completed, operate at a sterilizing temperature and pressure of 134°C/273°F to 137°C/279°F and pressure of 216kPa /31psi for 3 to 4 minutes. Components should be used immediately.

Drying:

To dry, use the drying cycle of the autoclave. Set cycle for 20-30 minutes.

Maintenance, inspection and testing:

- Visually inspect to ensure all contamination is removed.
- Check for distortion, damage and wear. Discard damaged, worn or corroded components.

Storage:

To maintain sterility, instruments should remain bagged until ready to use.

MANUFACTURER CONTACT

In the United States, contact DENTSPLY Professional Customer Service Technical Support at 800-989-8826. For areas outside the United States, contact your local DENTSPLY Representative.

TROUBLESHOOTING

PROBLEM: Water leaking, wet air, and/or loose tips, indicates either:

- a.) Center hole of Sani-Tip disposable tip is not fully seated over water spindle inside new adapter.
- b.) Correct Sani-Tip Conversion Kit is not properly installed, and/or missing parts; thumb nut has not been fully tightened, or incorrect tips are being used.
- c.) Internal water spindle is damaged.

SOLUTION:

- a.) Loosen thumb nut when interchanging Sani-Tip® disposable tips. Insert new Sani-Tip disposable tip and push into adapter as far as possible. While still pushing inward, twist tip 1/2 turn clockwise to create a watertight seal over internal tapered water spindle. Tighten thumb nut.
- b.) Make sure correct Sani-Tip® Conversion Kit is properly installed. Confirm presence of plastic cone and all o-rings. Fully tighten thumb nut after inserting new tip. Verify tips are clear plastic and manufactured by DENTSPLY Professional for the Sani-Tip® System.
- c.) If internal water spindle inside Sani-Tip® adapter is damaged, replace adapter.

PROBLEM: Difficulty installing new adapter, water leaking, and/or loose tips.

SOLUTION: Check that all existing parts have been removed from syringe nozzle receptacle prior to installing new adapter.

PROBLEM: Tip does not fit through thumb nut.

SOLUTION: Loosen thumb nut a full turn to expand opening of plastic cone.

PROBLEM: Little or no water.

SOLUTION: Check for clogged or damaged water spindle inside adapter, or blocked water outlet in syringe head, or existing parts still inside nozzle receptacle.

PROBLEM: Too much/little air or water pressure.

SOLUTION: Minor adjustments to air and water pressure can be made at the dental unit. Follow manufacturer's specifications.

ALWAYS TEST PRIOR TO USE:

Express water, then express air only. If air contains moisture, or tip dislodges, refer to first problem and solution.

MODE D'EMPLOI

Utilisation pour la transmission d'air ou d'eau vers la zone opératoire pendant une procédure opératoire.

CONTRE-INDICATIONS

Ce kit de conversion n'est pas conçu pour une utilisation avec des seringues air/eau d'une autre marque.

AVERTISSEMENTS

- Les kits de conversion Sani-Tip® sont conçus pour fonctionner uniquement avec les embouts de seringues jetables Sani-Tip®. Afin de minimiser les risques de blessure pour le patient, de dégâts au matériel et de dysfonctionnement, prendre garde à utiliser uniquement des composants d'adaptateur et des embouts de seringue Sani-Tip en plastique clair fabriqués par DENTSPLY Professional pour le système Sani-Tip®. Suivre les instructions ci-jointes.
- Les embouts jetables pour seringues Sani-Tip® sont à usage unique. Éliminer après utilisation.
- Il est de la responsabilité des praticiens dentaires de déterminer les conditions d'utilisation appropriées de ce produit, de connaître la santé de chaque patient, les actes dentaires entrepris ainsi que d'être au fait des recommandations, des exigences et des réglementations gouvernementales et professionnelles relatives à la sécurité dans la pratique de soins dentaires.
- Afin d'assurer une protection adéquate contre les contaminations croisées provenant d'autres appareils branchés sur l'unité dentaire, il est fortement recommandé de pourvoir cette dernière de fonctions anti-rétraction lors de son installation. Il est également recommandé d'entretenir avec soin l'unité dentaire, y compris les dispositifs anti-rétraction, et de les tester régulièrement. Pour de plus amples informations, veuillez prendre contact avec le fabricant de votre unité dentaire.
- Ce produit ne doit pas être utilisé dans le cas où le praticien estime que l'asepsie est nécessaire ou se révèle appropriée.

MISES EN GARDE

- Bien qu'il soit possible d'utiliser ce kit de conversion avec tous les embouts de seringues jetables Sani-Tip, il est recommandé de l'utiliser principalement avec les embouts jetables Sani-Tip standard (57 mm)
- Afin de réduire la contamination croisée, utiliser un nouveau manchon de protection jetable Sani-Shield pour seringues air/eau ainsi qu'un nouvel embout jetable Sani-Tip pour chaque patient.

KIT DE CONVERSION L-1 POUR SERINGUES AIR/EAU MINILIGHT

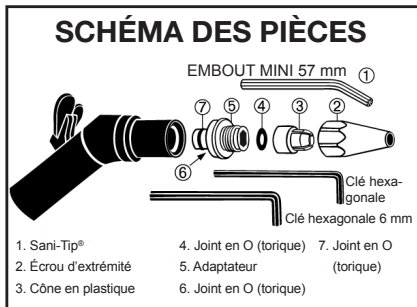

CONSIGNES D'INSTALLATION DE L'ADAPTEUR DU KIT DE CONVERSION L-1



- 1.** Retirer toutes les pièces de la buse. Avant de commencer, le réceptacle de la buse doit être libre de tout élément encombrant et/ou autres pièces flottantes. Utiliser la clé hexagonale 6 mm fournie pour retirer l'adaptateur en place.

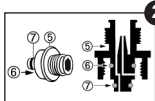

- 2.** Vérifier que les joints en O (4) et (7) du nouvel adaptateur (5) sont dans la position indiquée.

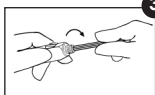

- 3.** Visser l'adaptateur à l'intérieur la seringue à la main. Utiliser la clé hexagonale fournie pour serrer ce dernier. **AVERTISSEMENT :** Ne pas trop serrer ! Dans le cas contraire, le matériel risque d'être endommagé.

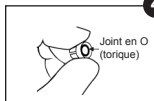

- 4.** Vérifier que le joint en O (4) est positionné à l'intérieur de la large ouverture du cône blanc en plastique (3).

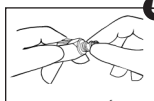

- 5.** Une fois le joint en place, enclencher fermement l'extrémité la plus grande du cône en plastique sur le rebord de l'adaptateur.

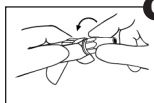

- 6.** Visser l'écrou d'extrémité sur l'adaptateur à la main. Ne pas serrer tant que le nouvel embout n'est pas inséré.

L'installation est terminée.

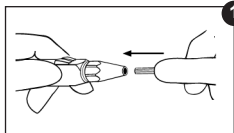

- 1.** En maintenant l'embout d'extrémité desserré, insérer un nouvel embout jetable Sani-tip® et le pousser à l'intérieur de l'adaptateur aussi loin que possible. Tout en continuant d'enfoncer l'embout à l'intérieur, faire tourner l'embout d'un demi-tour dans le sens des aiguilles d'une montre afin de former un joint étanche à l'eau autour de la spirale interne.

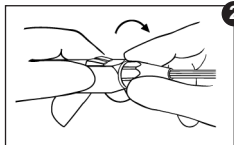

- 2.** Serrer l'écrou d'extrémité à la main. Pour repositionner l'embout, l'enfoncer en tournant dans le sens des aiguilles d'une montre.

TESTER AVANT CHAQUE UTILISATION : Rejeter l'eau, puis l'air uniquement. Si l'air contient de l'humidité ou si l'embout se déboîte, consulter la section Dépannage.

- 3.** Pour remplacer l'embout, desserrer l'écrou d'extrémité. Retirer et jeter l'embout usagé. Répéter les étapes 1 et 2.

PROCÉDURES DE CONTRÔLE DES INFECTIONS

AVERTISSEMENTS

- Lors de leur livraison, les kits de conversion ne sont pas stériles et doivent être stérilisés conformément aux instructions suivantes avant utilisation.

LIMITES À L'UTILISATION

- N'utiliser aucun désinfectant chimique avant la stérilisation, ceux-ci pourraient provoquer une détérioration rapide des matériaux.
- Il est déconseillé d'employer des techniques de stérilisation et désinfection par liquide froid, par vapeur chimique et par chaleur sèche car celles-ci n'ont pas été testées et leur efficacité n'est pas garantie. Leur utilisation peut annuler la garantie.

INSTRUCTIONS

Zone de traitement :

Retirer les impuretés en excès avec du tissu ou du papier jetable.

Stockage et transport :

Protéger les composants du kit de conversion contre tout risque d'endommagement. Nettoyer et stocker les composants dès que possible après utilisation. Les composants présentant encore de l'humidité risquent de se tacher ou de rouiller.

Préparation à la décontamination :

Retirer les impuretés des composants avec du tissu ou du papier jetable. Éliminer le tissu/papier jetable après utilisation. Retirer le kit de conversion de la seringue air/eau en le démontant. Retirer le cône en plastique et le joint en O de l'adaptateur.

Nettoyage : automatique

Aucun.

Nettoyage : manuel

1. Nettoyer toutes les surfaces externes du kit de conversion Sani-Tip®, y compris la seringue air/eau, avec une solution de détergent doux et d'eau. Sécher avec un tissu non-pelucheux.
2. Retirer le kit de conversion de la seringue air/eau en le démontant.
3. Nettoyer toutes les surfaces internes de l'adaptateur, de l'écrou d'extrémité, du cône en plastique et du joint en O avec une solution de détergent doux et d'eau. Sécher avec un tissu non-pelucheux.
4. Traiter ensuite l'adaptateur et l'écrou d'extrémité conformément aux procédures de stérilisation indiquées.
5. Le cône en plastique et le joint en O ne sont pas conçus pour être stérilisés à l'autoclave. Poursuivre l'opération conformément aux procédures de désinfection indiquées.

Désinfection :

Désinfecter le cône en plastique et le joint en O avec des solutions de désinfection standard.

Emballage :

Placer l'écrou d'extrémité et l'adaptateur dans un sachet de stérilisation à la vapeur en papier ou en papier/plastique. Les composants peuvent être disposés dans le tiroir à instruments prévu à cet effet.

Stérilisation :

Utiliser un autoclave à vapeur. Disposer l'adaptateur et l'écrou d'extrémité ensachés dans l'autoclave à vapeur, en orientant la face en papier vers le haut s'il s'agit d'un sachet de stérilisation fabriqué en plastique et en papier. Après la phase de préchauffage, stériliser à une température entre 134 °C/273 °F et 137 °C/279 °F et à une pression de 216 kPa/31 psi pendant 3 à 12 minutes.

Autre méthode : Disposer l'adaptateur et l'écrou d'extrémité non ensachés dans l'autoclave à vapeur. Après la phase de préchauffage, stériliser à une température entre 134 °C/273 °F et 137 °C/279 °F et à une pression de 216 kPa/31 psi pendant 3 à 4 minutes. Les composants doivent être utilisés immédiatement après leur stérilisation.

Séchage :

Pour le séchage, utiliser le cycle de séchage de l'autoclave. Régler le cycle à 20-30 minutes.

Entretien, inspection et procédures de tests :

- Inspecter visuellement les composants pour s'assurer que toute contamination est neutralisée.
- Vérifier qu'aucune déformation, endommagement ou usure ne sont présents. Jeter tout composant endommagé, usé ou corrodé.

Conservation :

Afin de préserver leur stérilité, les instruments doivent rester ensachés jusqu'à ce qu'ils soient prêts pour utilisation.

COORDONNÉES DU FABRICANT

Pour les États-Unis, contacter le service client et d'assistance technique de DENTSPLY Professional au 800-989-8826. Pour les autres pays, contacter le représentant DENTSPLY local.

DÉPANNAGE

PROBLÈME : Une fuite d'eau, de l'air contenant de l'humidité et/ou un embout mal emboîté signifie que :

- a.) L'orifice central de l'embout jetable Sani-Tip n'est pas bien fixé sur la spirale à l'intérieur du nouvel adaptateur.
- b.) Le kit de conversion Sani-Tip convient, mais il n'est pas installé correctement, et/ou des pièces manquent ; l'écrou d'extrémité n'est pas bien serré, ou les mauvais embouts sont utilisés.
- c.) La spirale à eau interne est endommagée.

SOLUTION :

- a.) Desserrer l'écrou d'extrémité avant de remplacer tout embout jetable Sani-Tip®. Insérer un nouvel embout de seringue Sani-Tip et l'enfoncer à l'intérieur de l'adaptateur, le plus loin possible. Tout en continuant d'enfoncer l'embout à l'intérieur, faire tourner l'embout d'un demi-tour dans le sens des aiguilles d'une montre afin de former un joint étanche à l'eau autour de la spirale interne. Serrer l'écrou d'extrémité.
- b.) S'assurer que le bon kit de conversion Sani-Tip® est correctement installé. S'assurer que le cône en plastique et que tous les joints en O sont bien présents. Après avoir inséré un nouvel embout, serrer complètement l'écrou d'extrémité. Vérifier que l'embout est en plastique clair et qu'il a été fabriqué par DENTSPLY Professional en vue d'une utilisation avec le système Sani-Tip®.
- c.) Si la spirale à eau à l'intérieur de l'adaptateur Sani-Tip® est endommagée, remplacer l'adaptateur.

PROBLÈME : Difficulté à installer un nouvel adaptateur, fuite d'eau, et/ou embout mal emboîté.

SOLUTION : Avant d'installer un nouvel adaptateur, vérifier que toutes les pièces ont été retirées du réceptacle de la buse de la seringue.

PROBLÈME : L'embout ne passe pas à travers l'écrou d'extrémité.

SOLUTION : Desserrer l'écrou d'un tour complet afin d'agrandir l'ouverture du cône en plastique.

PROBLÈME : Peu ou pas d'eau du tout.

SOLUTION : Examiner la spirale interne de l'adaptateur pour s'assurer qu'elle n'est pas endommagée ou encombrée, ou examiner la sortie d'eau à la tête de la seringue pour s'assurer qu'elle n'est pas obstruée, ou examiner l'intérieur du réceptacle de la buse pour s'assurer qu'aucune pièce n'y a été laissée.

PROBLÈME : Pression d'air ou d'eau trop importante ou insuffisante.

SOLUTION : La pression de l'air et de l'eau peut être ajustée au niveau de l'unité dentaire. Suivre les indications du fabricant.

TOUJOURS TESTER AVANT CHAQUE UTILISATION.

Rejeter l'eau, puis l'air uniquement. Si l'air contient de l'humidité ou si l'embout se déboîte, consulter le premier problème et sa solution.

INDICACIONES DE USO

Transmisión de agua o aire al campo quirúrgico durante las intervenciones quirúrgicas.

CONTRAINDICACIONES

Este kit de conversión no está indicado para usarse con otras jeringas de agua/aire.

ADVERTENCIAS

- Los kits de conversión Sani-Tip® están diseñados para usarse exclusivamente con puntas desechables Sani-Tip®. Para minimizar lesiones al paciente y daños al equipo o averías, use solo adaptadores y puntas de plástico transparentes Sani-Tip fabricadas por DENTSPLY Professional para el sistema Sani-Tip®. Siga las instrucciones que se adjuntan.
- Las puntas desechables Sani-Tip® están diseñadas para un solo uso. Deséchelas después de utilizarlas.
- Los profesionales de la odontología tienen la responsabilidad de utilizar este producto de forma adecuada, conocer el estado de salud de cada paciente, los procesos dentales que practican y las recomendaciones y requisitos del sector, además de las leyes establecidas por las autoridades competentes para una práctica segura.
- Para garantizar una protección adecuada frente a la contaminación cruzada con otros dispositivos conectados a la unidad dental, se recomienda muy especialmente instalar en esta última mecanismos antirretención. Además, se debe llevar a cabo un mantenimiento adecuado y una evaluación periódica tanto de la unidad dental como de los mecanismos antirretención. Para obtener más información, póngase en contacto con el fabricante de su unidad dental.
- Este producto no debe utilizarse cuando sea necesaria la asepsia o el profesional de la odontología la considere oportuna.

PRECAUCIONES

- Aunque el kit de conversión puede utilizarse con todas las puntas desechables Sani-Tip, se recomienda usarlo con las puntas desechables Sani-Tip mini de 57 mm.
- Para reducir la contaminación cruzada, utilice una funda desechable para jeringas de agua/aire Sani-Shield nueva, además de una punta desechable Sani-Tip nueva, para cada paciente.

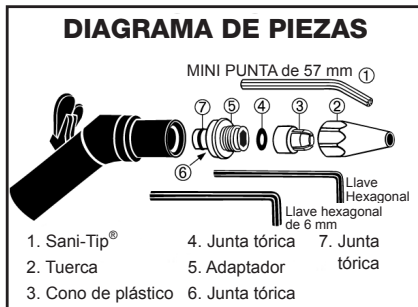
KIT DE CONVERSIÓN L-1 PARA JERINGAS DE AGUA/AIRE MINILIGHT

INSTRUCCIONES DE INSTALACIÓN DEL ADAPTADOR DEL KIT DE CONVERSIÓN L-1



1. Retire todas las piezas de la boquilla. El recipiente de la boquilla debe estar libre de cualquier obstrucción y/o de piezas sueltas antes de proceder. Use la llave hexagonal de 6 mm incluida en el kit para retirar el adaptador.

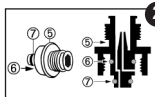

2. Compruebe que el adaptador nuevo (5) tiene las juntas tóricas (6) y (7) en el lugar que se muestra en la imagen.

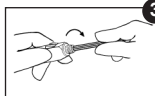

3. Enrosque manualmente el adaptador en la jeringa. Ajustelo con la llave hexagonal incluida en el kit. **ADVERTENCIA:** No apriete en exceso. Se dañaría la jeringa.

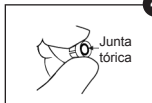

4. Compruebe que la junta tórica (4) está colocada dentro de la abertura grande del cono blanco de plástico (3).

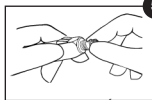

5. Una vez esté colocada la junta tórica, encaje con fuerza el extremo más grande del cono blanco de plástico alrededor del borde del adaptador.

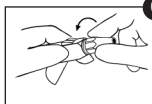

6. Enrosque manualmente la tuerca en el adaptador. No la apriete hasta que se haya introducido la punta nueva.

La instalación ha finalizado.

Español

INSTRUCCIONES DE USO DEL KIT DE CONVERSIÓN L-1

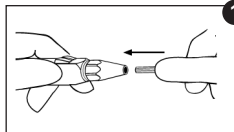

1. Una vez aflojada la tuerca, inserte la nueva punta desechable Sani-Tip® e introdúzcala en el adaptador todo lo que pueda. Mientras empuja hacia adentro, dé media vuelta a la punta en el sentido de las agujas del reloj de forma que quede herméticamente unida al husillo interno para el agua.

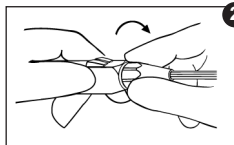

2. Apriete la tuerca manualmente. Para redirigir la punta, empujela hacia dentro mientras la hace girar en el sentido de las agujas del reloj.

COMPROBACIÓN ANTES DE CADA USO: Expulse agua y, a continuación, expulse solo aire. Si el aire está húmedo o la punta se desenchaja, consulte el apartado Localización y solución de problemas.

3. Para reemplazar la punta, afloje la tuerca. Extraiga y deseche la punta usada. Repita los pasos 1 y 2.

PROCEDIMIENTOS DE CONTROL DE INFECCIONES

ADVERTENCIAS

- Los kits de conversión no vienen esterilizados de fábrica, por lo que deben esterilizarse antes de usarse siguiendo las instrucciones que se indican a continuación.

RESTRICCIONES

- No utilice desinfectantes químicos antes de la esterilización, ya que podrían acelerar el deterioro del material.
- La eficacia de la esterilización/desinfección con líquidos fríos, la esterilización con vapores químicos y los métodos de esterilización con calor seco no se ha probado ni validado, por lo que no se recomienda usarlos. Esterilizar el producto con alguno de estos métodos puede anular la garantía.

INSTRUCCIONES

Lugar de aplicación:

Elimine el exceso de residuos con papel o paños desechables.

Conservación y transporte:

Proteja los componentes del kit de conversión de cualquier daño. Los componentes deben desinfectarse tan pronto como sea posible después de usarlos. Los componentes que queden húmedos pueden desarrollar manchas u oxidarse.

Preparación para la descontaminación:

Elimine el exceso de residuos de los componentes con papel o paños desechables. Deseche el papel o los paños después de usarlos. Desacople el kit de conversión de la jeringa de agua/aire. Extraiga el cono de plástico y la junta tórica del adaptador.

Limpieza: automática

No procede.

Limpieza: manual

1. Limpie todas las superficies externas del kit de conversión Sani-Tip®, incluso la jeringa de agua/aire con una solución de agua y detergente suave. Séquelas con un paño que no deje pelusa.
2. Extraiga el kit de conversión de la jeringa de agua/aire.
3. Limpie todas las superficies internas del adaptador, la tuerca, el cono de plástico y la junta tórica con una solución de agua y detergente suave. Séquelas con un paño que no deje pelusa.
4. Siga las instrucciones de esterilización que aparecen más abajo para esterilizar el adaptador y la tuerca.
5. El cono de plástico y la junta tórica no pueden esterilizarse con un autoclave de vapor. En su lugar, siga las instrucciones de desinfección que se enumeran a continuación.

Desinfección:

Desinfecte el cono de plástico y la junta tórica con una solución desinfectante estándar.

Envoltura:

Coloque la tuerca y el adaptador en una bolsa de papel o de papel y plástico apta para esterilización con vapor. Los componentes pueden colocarse en bandejas para instrumentos destinadas a tal efecto.

Esterilización:

Utilice un autoclave de vapor. Coloque la bolsa con la tuerca y el adaptador en el autoclave de vapor. Si utiliza una bolsa de papel y plástico, coloque el lado de papel hacia arriba. Después del precalentamiento, aplique una temperatura y presión de esterilización de entre 134 °C/273 °F y 137 °C/279 °F y una presión de 216 kPa/31 psi de 3 a 12 minutos.

Método alternativo: Coloque el adaptador y la tuerca sin bolsa en el autoclave de vapor. Después del precalentamiento, aplique una temperatura y presión de esterilización de entre 134 °C/273 °F y 137 °C/279 °F y una presión de 216 kPa/31 psi de 3 a 4 minutos. Los componentes deben utilizarse inmediatamente.

Secado:

Para secar, ejecute el ciclo de secado del autoclave. Ejecute un ciclo de 20-30 minutos.

Mantenimiento, inspección y pruebas:

- Realice una inspección visual para asegurarse de que se ha eliminado cualquier resto de contaminación.
- Compruebe que no haya deformaciones, daños o desgaste. Deseche los componentes dañados, desgastados o corroídos.

Almacenamiento:

Para mantener la esterilidad, los instrumentos deben permanecer en la bolsa hasta que estén listos para usarse.

DIRECCIÓN DE CONTACTO DEL FABRICANTE

En Estados Unidos, el número de contacto del servicio técnico y atención al cliente de DENTSPLY Professional es 800-989-8826. Para otros países, póngase en contacto con su representante local de DENTSPLY.

LOCALIZACIÓN Y RESOLUCIÓN DE PROBLEMAS

PROBLEMA: Fuga de agua, aire húmedo y/o una punta suelta puede deberse a que:

- a.) El orificio central de la punta desechable Sani-Tip no está bien ajustado al husillo para el agua que hay dentro del nuevo adaptador;
- b.) El kit de conversión Sani-Tip no está debidamente instalado y/o le faltan piezas; la tuerca no está bien apretada, no se están utilizando las puntas adecuadas;
- c.) El husillo interno para el agua está dañado.

SOLUCIÓN:

- a.) Afloje la tuerca cuando cambie puntas desechables Sani-Tip®. Inserte la nueva punta desechable Sani-Tip y empujela hacia dentro del adaptador lo máximo posible. Mientras empuja hacia adentro, dé media vuelta a la punta en el sentido de las agujas del reloj de forma que quede herméticamente unida al husillo interno para el agua. Apriete la tuerca.
- b.) Asegúrese de que el kit de conversión Sani-Tip® correcto está debidamente instalado. Compruebe la presencia del cono de plástico y todas las juntas tóricas. Apriete bien la tuerca después de insertar la nueva punta. Compruebe que las puntas son puntas de plástico transparente fabricadas por DENTSPLY Professional para el sistema Sani-Tip®.
- c.) Si está dañado el husillo cónico para el agua que se encuentra en el interior del adaptador Sani-Tip®, reemplace el adaptador.

PROBLEMA: Dificultad para instalar el nuevo adaptador, fugas de agua y/o puntas sueltas.

SOLUCIÓN: Compruebe que se hayan retirado del recipiente de la boquilla de la jeringa todas las piezas existentes antes de instalar un nuevo adaptador.

PROBLEMA: La punta no entra en la tuerca.

SOLUCIÓN: Afloje la tuerca una vuelta completa para ampliar la abertura del cono de plástico.

PROBLEMA: No sale agua o sale poca.

SOLUCIÓN: Compruebe si el husillo cónico para el agua que hay dentro del adaptador está atascado o dañado, si la salida del agua situada en el cabezal de la jeringa está bloqueada o si todavía queda alguna pieza en el interior del recipiente de la cánula.

PROBLEMA: Aire o presión de agua insuficiente/excesivo.

SOLUCIÓN: Se pueden realizar pequeños ajustes a la presión del aire y agua en la unidad dental. Siga las indicaciones del fabricante.

REALICE SIEMPRE LA SIGUIENTE COMPROBACIÓN ANTES DEL USO:

Expulse agua y, a continuación, expulse solo aire. Si el aire está húmedo o la punta se desenchaja, consulte el primer problema y su solución.

GEBRAUCHSANWEISUNG

Wird bei operativen Eingriffen für die Übertragung von Luft oder Wasser zum Operationsbereich verwendet.

KONTRAINDIKATIONEN

Dieses Umrüstkit ist nicht für den Gebrauch mit anderen Luft-/Wassersprays geeignet.

WARNHINWEISE

- Sani-Tip®-Umrüstkits sind ausschließlich für den Gebrauch mit Sani-Tip®-Einsätzen geeignet. Um die Verletzungsgefahr für Patienten auf ein Minimum zu reduzieren und Schäden an den Geräten oder mögliche Fehlfunktionen zu verhindern, sollten Sie ausschließlich Adapterkomponenten und durchsichtige Sani-Tip Plastikspritzen von DENTSPLY verwenden, die für das Sani-Tip®-System entwickelt wurden. Halten Sie sich an die beiliegenden Anweisungen.
- Sani-Tip®-Einwegsätze sind nur für den einmaligen Gebrauch geeignet. Nach Verwendung entsorgen.
- Es liegt im Verantwortungsbereich von Fachärzten für Zahnheilkunde, den korrekten Einsatz des Produkts sicherzustellen und die Gesundheit der Patienten zu wahren, die entsprechenden zahnärztlichen Eingriffe zu tätigen und dabei die behördlichen und gewerblichen Empfehlungen, Richtlinien und Bestimmungen zur sicheren Durchführung zahnärztlicher Eingriffe zu gewährleisten.
- Um einen entsprechenden Schutz vor Kreuzkontaminationen durch andere Geräte zu vermeiden, die an die zahnmedizinische Einheit angeschlossen sind, wird dringend empfohlen, dieses mit einer Vorrichtung gegen Einzug zu versehen. Die zahnmedizinische Behandlungseinheit muss zusätzlich zur Unterbindung eines automatischen Rückzugs ordnungsgemäß gewartet und in regelmäßigen Abständen überprüft werden. Für ausführlichere Auskünfte wenden Sie sich bitte an den Hersteller ihrer zahnmedizinischen Behandlungseinheit.
- In Fällen, in denen Keimfreiheit erforderlich oder nach bestem Ermessen des Facharztes nötig ist, sollte dieses Produkt nicht verwendet werden.

WARNHINWEISE

- Obwohl dieses Umrüstkit mit allen Sani-Tip-Einsätzen für Einwegspritzen verwendet werden kann, empfiehlt sich der Gebrauch mit Standardeinsatz Sani-Tip (57 mm) Einwegspraysdüsen.
- Um das Risiko von Kreuzkontaminationen zu reduzieren, empfehlen wir die Verwendung einer neuen Sani-Shield-Einwegschutzhülse für Luft-/Wasserspritzen zusätzlich zu einem neuen Sani-Tip-Einwegsatz, und dies bei jeder Behandlung.

L-1 UMRÜSTKIT FÜR MINILIGHT LUFT-WASSERSPRITZEN

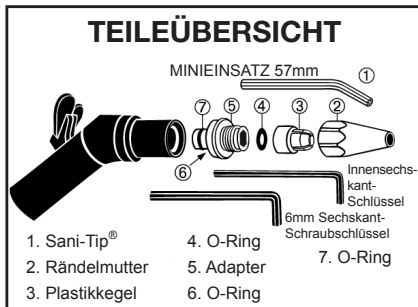

L-1 UMRÜSTKIT ADAPTER-INSTALLATIONSANWEISUNGEN



1. Entfernen Sie alle vorhandenen Gehäuseteile. Die Düsenaufnahme darf keine Behinderungen und/oder lose Teile enthalten, bevor Sie fortfahren. Verwenden Sie den mitgelieferten 6mm Sechskant-Schraubschlüssel, um den vorhandenen Adapter zu entfernen.

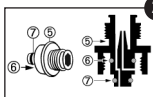

2. Überprüfen Sie, ob der neue Adapter ⑤ O-Ringe hat ⑥ und ⑦ diese wie dargestellt positioniert sind.

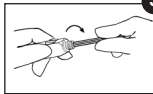

3. Drehen Sie den neuen Adapter auf die Spritze. Verwenden Sie den mitgelieferten Sechskant-Schraubschlüssel zum Festdrehen **WARNUNG:** Vermeiden Sie ein Überdrehen! Dies führt zu einer Beschädigung der Spritze.

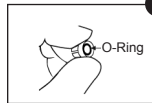

4. Überprüfen Sie, ob der O-Ring ④ in der großen Öffnung des weißen Plastikkegels platziert ist ③.

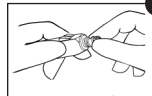

5. Wenn der O-Ring an Ort und Stelle sitzt, lassen Sie das große Ende des weißen Plastikkegels fest über dem Adapterrand einrasten.

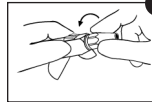

6. Drehen Sie die Rändelmutter auf den Adapter. Drehen Sie sie nicht fest, bevor der neue Einsatz eingeführt wurde.

Die Installation ist abgeschlossen.

L-1 GEBRAUCHSANWEISUNG FÜR UMRÜSTKIT

Deutsch

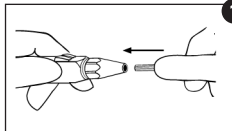

1. Sobald die Rändelmutter gelockert ist, setzen Sie einen neuen Sani-Tip®-Einwegesatz ein und drücken Sie diesen so weit wie möglich in den Adapter. Während Sie den Einsatz nach innen schieben, drehen Sie diesen um 180 Grad im Uhrzeigersinn, um eine Abdichtung der internen kegelförmigen Wasserspindel gegen Wasser zu gewährleisten.

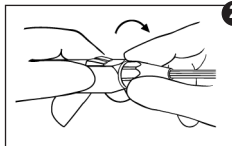

2. Drehen Sie die Rändelmutter mit der Hand fest. Drücken Sie den Einsatz zum Einstellen desselben nach innen und drehen Sie ihn dabei im Uhrzeigersinn.

FÜHREN SIE DIESE ÜBERPRÜFUNG VOR JEDEM EINSATZ DURCH: Drücken Sie erst nur Wasser heraus, dann nur Luft. Sollte die Luft Feuchtigkeit enthalten oder der Einsatz nicht fest sitzen, so sehen Sie bitte im Abschnitt Fehlerbehebung nach.

3. Lockern Sie zum Austauschen des Einsatzes die Rändelmutter. Entfernen und entsorgen Sie den gebrauchten Einsatz. Wiederholen Sie die Schritte 1 und 2.

VERFAHREN ZUR INFEKTIONSVERMEIDUNG

WARNHINWEISE

- Umrüstkits werden nicht steril geliefert und müssen vor dem Einsatz in Übereinstimmung mit den nachfolgenden Anweisungen sterilisiert werden.

EINSCHRÄNKUNGEN BEZÜGLICH HANDHABUNG

- Verwenden Sie vor dem Sterilisieren keine chemischen Desinfektionsmittel, da es sonst zu einem schnellen Verschleiß des Materials kommen kann.
- Desinfektion/Sterilisation mit Kaltflüssigkeit, chemische Dampfsterilisation und Sterilisation durch Trockenluft wurden nicht auf deren Wirksamkeit getestet und werden daher nicht empfohlen. Bei Einsatz dieser Methoden kann die Garantie verfallen.

ANWEISUNGEN

Einsatzort:

Entfernen Sie Verschmutzungen mit einem Wegwerftuch oder -papier.

Verpackung und Transport:

Schützen Sie das Umrüstkit vor Beschädigung. Die Teile sollten nach einem Gebrauch ehestmöglich wiederaufbereitet werden. Es kann zu Verfärbungen oder Korrosion an Geräteteilen kommen, wenn diese nass bleiben.

Vorbereitung zur Dekontamination:

Entfernen Sie Verschmutzungen der Teile mit Hilfe von Wegwerftüchern oder -papier. Werfen Sie Tücher/Papier nach der Verwendung weg. Trennen Sie das Umrüstkit von der Luft-/Wasserspritze. Entfernen Sie den Plastikkegel und den O-Ring am Adapter.

Reinigung: automatisch

Keine Anweisungen.

Reinigung: manuell

1. Reinigen Sie alle Oberflächen des Sani-Tip®-Umrüstkits einschließlich der Luft-/Wasserspritze mit einem sanften Reinigungsmittel und Wasser. Trocknen Sie mit einem fusenfreien Tuch nach.
2. Trennen Sie das Umrüstkit von der Luft-/Wasserspritze.
3. Reinigen Sie alle Innenflächen des Adapters, die Rändelmutter, den Plastikkegel und den O-Ring mit einem milden Reinigungsmittel und Wasser. Trocknen Sie mit einem fusenfreien Tuch nach.
4. Behandeln Sie dann den Adapter und die Rändelmutter gemäß der genannten Sterilisationsverfahren.
5. Der Plastikkegel und der O-Ring können nicht dampfsterilisiert werden. Folgen Sie den genannten Anweisungen zur Desinfektion.

Desinfektion:

Desinfizieren Sie den Plastikkegel und den O-Ring mit Hilfe von Standard-Desinfektionslösungen.

Verpackung:

Rändelmutter und Adapter in einen Papier- oder Papier-/Plastikbeutel zur Dampfsterilisierung legen. Teile auf dazu vorgesehene Tablettts legen.

Sterilisation:

Verwenden Sie einen Dampfautoklaven. Legen Sie die Teile im Beutel in den Dampfautoklaven (bei Verwendung von Papier-Plastikbeuteln mit Papierseite nach oben). Nach beendeter Aufwärmung lassen Sie den Prozess bei einer Sterilisierungstemperatur von 134 °C/273 °F bis 137 °C/279 °F und einem Druck von 31psi/216kPa Sterilisation für 3 bis 12 Minuten durchlaufen.

Alternativmethode: Legen Sie die Teile ohne Beutel in den Dampfautoklaven. Nach beendeter Aufwärmung lassen Sie den Prozess bei einer Sterilisierungstemperatur von 134 °C/273 °F bis 137 °C/279 °F und einem Druck von 31psi/216kPa Sterilisation für 3 bis 4 Minuten durchlaufen. Die Teile sollten unmittelbar eingesetzt werden.

Trocknen:

Zum Trocknen verwenden Sie den Trockenzyklus des Autoklaven. Stellen Sie den Trockenzyklus auf 20-30 Minuten ein.

Wartung und Überprüfung:

- Instrumente einer Sichtprüfung unterziehen, um sicherzustellen, dass alle Kontaminationen entfernt wurden.
- Auf Verformung, Schaden oder Abnutzung überprüfen. Beschädigte, abgenutzte oder korrodierte Teile entsorgen.

Aufbewahrung:

Instrumente müssen zum Erhalt der Sterilität bis zum nächsten Einsatz in Beuteln aufbewahrt werden.

KONTAKTDATEN DES HERSTELLERS

In den Vereinigten Staaten: DENTSPLY Professional Customer Service Technical Support
Tel: 800-989-8826. Außerhalb der USA: DENTSPLY Vertriebspartner vor Ort.

FEHLERBEHEBUNG

AUFGETRETENES PROBLEM: Es tritt Wasser bzw. feuchte Luft aus oder der Einsatz ist locker. Dies kann bedeuten:

- a.) Der mittlere Durchlass des Sani-Tip-Einweageinsatzes sitzt nicht richtig über der Wasserspindel im neuen Adapter.
- b.) Das entsprechende Sani-Tip-Umrüstkit ist nicht richtig installiert worden oder es fehlen Teile; die Mutter wurde nicht voll angezogen, oder es wird der falsche Einsatz verwendet.
- c.) Die interne Wasserspindel ist beschädigt.

LÖSUNG:

- a.) Lockern Sie die Rändelmutter, wenn Sie einen Sani-Tip®-Einweageinsatz einsetzen. Setzen Sie einen neuen Sani-Tip-Einweageinsatz auf und schieben Sie ihn so weit wie möglich in den Adapter. Während Sie den Einsatz nach innen schieben, drehen Sie diesen um 180 Grad im Uhrzeigersinn, um eine Abdichtung der internen kegelförmigen Wasserspindel gegen Wasser zu gewährleisten. Ziehen Sie die Rändelmutter fest.
- b.) Stellen Sie sicher, dass das richtige Sani-Tip®-Umrüstkit ordnungsgemäß installiert wurde. Überprüfen Sie, ob der Plastikkegel und alle O-Ringe vorhanden sind. Ziehen Sie nach Einsetzen eines neuen Einsatzes die Rändelmutter fest an. Überprüfen Sie, ob der Einsatz aus farblosem Plastik und von DENTSPLY Professional für das Sani-Tip®-System gefertigt wurde.
- c.) Wenn die interne Wasserspindel im Sani-Tip®-Adapter beschädigt ist, dann tauschen Sie den Adapter aus.

AUFGETRETENES PROBLEM: Probleme bei der Installation des neuen Adapters, es tritt Wasser aus und/oder Einsatz ist locker.

LÖSUNG: Überprüfen Sie, ob alle vorhandenen Teile von der Düsenaufnahme der Spritze entfernt wurden, bevor der neue Adapter installiert wurde.

AUFGETRETENES PROBLEM: Einsatz passt nicht durch die Rändelmutter.

LÖSUNG: Lockern Sie die Rändelmutter um eine ganze Umdrehung und erweitern Sie so den Durchmesser des Plastikkegels.

AUFGETRETENES PROBLEM: Wenig oder kein Wasser.

LÖSUNG: Überprüfen Sie, ob die Wasserspindel im Adapter verstopft oder beschädigt ist, ob der Wasserauslass im Spritzenkopf blockiert ist oder ob vorhandene Teile sich noch immer in der Düsenaufnahme befinden.

AUFGETRETENES PROBLEM: Zu hoher/zu geringer Luft-/Wasserdruck.

LÖSUNG: Es können geringe Veränderungen des Luft- und Wasserdrucks am zahnmedizinischen Gerät durchgeführt werden. Folgen Sie den Anweisungen des Herstellers.

VOR JEDEM EINSATZ DURCHZUFÜHRENDER TEST:

Drücken Sie erst nur Wasser heraus, dann nur Luft. Sollte die Luft Feuchtigkeit enthalten oder der Einsatz nicht fest sitzen, so sehen Sie bitte im Abschnitt Fehlerbehebung nach.

INDICAZIONI PER L'USO

Utilizzata per portare aria o acqua sul campo operatorio durante le procedure operative.

CONTROINDICAZIONI

Questo kit di conversione non è indicato per uso con nessun'altra siringa aria-acqua.

AVVERTENZE

- I kit di conversione Sani-Tip® sono concepiti per funzionare esclusivamente con i puntali per siringa monouso Sani-Tip®. Per ridurre al minimo il danno fisico al paziente, o il danno all'attrezzatura e/o un cattivo funzionamento, usare soltanto i componenti dell'adattatore e i puntali Sani-Tip in plastica trasparente prodotti da DENTSPLY Professional per il sistema Sani-Tip®. Seguire le istruzioni allegate.
- I puntali per siringa monouso Sani-Tip® sono esclusivamente per uso singolo. Smaltire dopo l'uso.
- È responsabilità del professionista della salute dentale determinare gli usi appropriati di questo prodotto e comprendere lo stato di salute di ogni paziente, le procedure dentali che si stanno intraprendendo e le raccomandazioni delle agenzie governative e del settore, i requisiti e le norme per una pratica sicura dell'odontoiatria.
- Per accertarsi di una protezione sufficiente dalla contaminazione da altri dispositivi collegati al riunito odontoiatrico, si raccomanda vivamente di installare il riunito odontoiatrico con sistema anti-ritrazione. Inoltre, il riunito odontoiatrico, compreso il sistema anti-ritrazione, deve essere sottoposto a corretta manutenzione ed essere testato periodicamente. Per maggiori informazioni, contattare il fabbricante del riunito odontoiatrico.
- Nei casi in cui, secondo il migliore giudizio professionale del professionista della salute dentale, l'asepsi è richiesta o ritenuta appropriata questo prodotto non deve essere usato.

PRECAUZIONI

- Anche se questo kit di conversione può essere usato con tutti i puntali per siringa monouso Sani-Tip, è raccomandato l'uso con i puntali per siringa monouso Sani-Tip mini (57 mm).
- Per contribuire a ridurre la contaminazione, utilizzare un manicotto monouso per siringa aria-acqua Sani-Shield nuovo, oltre ad un nuovo puntale monouso Sani-Tip, per ogni paziente.

KIT DI CONVERSIONE L-1 PER SIRINGHE ARIA-ACQUA MINILIGHT

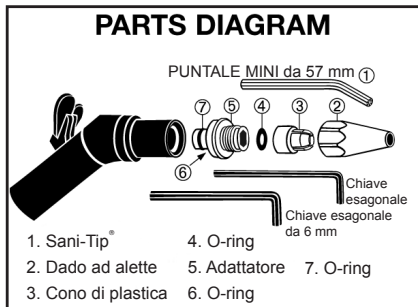

ISTRUZIONI DI INSTALLAZIONE PER L'ADATTATORE DEL KIT DI CONVERSIONE L-1



- 1.** Rimuovere tutte le parti dell'ugello esistente. La sede dell'ugello deve essere priva di ostacoli e/o parti allentate prima di procedere. Usare la chiave esagonale da 6 mm inclusa per rimuovere l'adattatore attuale.

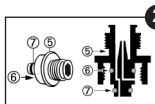

- 2.** Verificare che il nuovo adattatore **3** abbia gli O-ring **6** e **7** in posizione, come indicato.

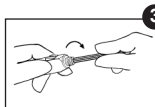

- 3.** Stringere a mano l'adattatore sulla siringa. Usare la chiave esagonale fornita per stringere bene. **AVVERTENZA:** Non serrare eccessivamente! Potrebbero derivarne danni alla siringa.



- 4.** Verificare che l'O-ring **4** sia in posizione nell'apertura larga del cono di plastica bianca **5**.

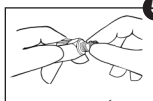

- 5.** Con l'O-ring in posizione, posizionare saldamente la parte larga del cono di plastica bianca sul bordo dell'adattatore.

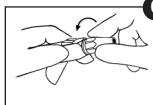

- 6.** Stringere a mano il dado ad alette sull'adattatore. Non stringere prima che il nuovo puntale sia stato inserito.

L'installazione è terminata.

ISTRUZIONI PER L'UTENTE DEL KIT DI CONVERSIONE L-1

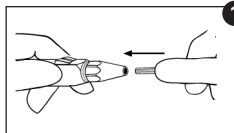

- 1.** Quando il dado ad alette è allentato, inserire un nuovo puntale monouso Sani-Tip® e spingere nell'adattatore il più a fondo possibile. Mentre si spinge all'interno, ruotare il puntale di 1/2 giro in senso orario per creare una tenuta stagna sull'asse interno affusolato per l'acqua.

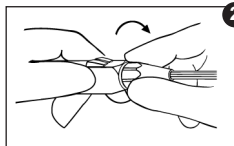

- 2.** Stringere a mano il dado ad alette. Per riorientare il puntale, spingere sul puntale mentre lo si ruota in senso orario.

PROVE DA EFFETTUARE PRIMA DI OGNI USO: Fare fuoriuscire acqua, quindi fare fuoriuscire soltanto aria. Se l'aria contiene umidità, o il puntale si sposta, fare riferimento alla sezione Individuazione e risoluzione dei problemi.

- 3.** Per sostituire il puntale, allentare il dado ad alette. Rimuovere e scartare il puntale usato. Ripetere i punti 1 e 2.

PROCEDURE PER IL CONTROLLO DELLE INFEZIONI

ISTRUZIONI

- I kit di conversione non sono sterili alla consegna e devono essere sterilizzati prima dell'uso in conformità con le seguenti istruzioni.

LIMITAZIONI SULLE PROCEDURE

- Non usare disinfettanti chimici prima della sterilizzazione altrimenti potrebbe verificarsi un rapido deterioramento del materiale.
- I metodi di disinfezione/sterilizzazione con liquido a freddo, sterilizzazione chimica a vapore e di sterilizzazione a calore secco non sono stati testati o convalidati per l'efficacia e pertanto non sono raccomandati. Il loro uso può far decadere la garanzia.

ISTRUZIONI

Punto d'uso:

Rimuovere la sporcizia eccedente con un panno monouso o carta.

Contenimento e trasporto:

Assicurarsi che i componenti del kit di conversione non si danneggino. La manutenzione dei componenti deve essere eseguita al più presto possibile dopo l'uso. I componenti lasciati bagnati possono macchiarsi o corrodersi.

Preparazione per la decontaminazione:

Rimuovere i residui in eccesso dai componenti con un panno monouso o carta. Gettare il panno/la carta dopo l'uso. Smontare il kit di conversione dalla siringa acqua-aria. Rimuovere il cono di plastica e l'O-ring dell'adattatore.

Pulizia: automatica

Nessuna.

Pulizia: manuale

1. Pulire tutte le superfici esterne del kit di conversione Sani-Tip®, compresa la siringa acqua-aria con una soluzione di acqua e detergente delicato. Asciugare con un panno privo di lanugine.
2. Smontare il kit di conversione dalla siringa acqua-aria.
3. Pulire tutte le superfici interne dell'adattatore, del dado ad alette, del cono di plastica e dell'O-ring con una soluzione di acqua e detergente delicato. Asciugare con un panno privo di lanugine.
4. Continuare con la procedura di sterilizzazione elencata per l'adattatore e il dado ad alette.
5. Il cono di plastica e l'O-ring non sono sterilizzabili con autoclave a vapore. Continuare con le procedure di disinfezione elencate.

Disinfezione:

Disinfettare il cono di plastica e l'O-ring usando le soluzioni standard per disinfezione.

Imballaggio:

Disporre il dado ad alette e l'adattatore in un sacchetto di carta o di carta/plastica per la sterilizzazione a vapore. I componenti possono essere collocati nei vassoi portastrumenti dell'autoclave.

Sterilizzazione:

Usare un'autoclave a vapore. Disporre l'adattatore e il dado ad alette insaccati nell'autoclave a vapore, con il lato di carta rivolto verso l'alto quando si usa un sacchetto di carta/plastica. Al completamento del preriscaldamento, utilizzare una temperatura di sterilizzazione compresa tra 134 °C/273 °F e 137 °C/279 °F ed una pressione di 31 psi/216 kPa per 3-12 minuti.

Altro metodo: Disporre l'adattatore e il dado ad alette non insaccati nell'autoclave a vapore. Al completamento del preriscaldamento, utilizzare una temperatura di sterilizzazione compresa tra 134 °C/273 °F e 137 °C/279 °F ed una pressione di 31 psi/216 kPa per 3-4 minuti. I componenti vanno usati immediatamente.

Asciugare:

Per asciugare, usare il ciclo di asciugatura dell'autoclave. Regolare il ciclo per 20-30 minuti.

Manutenzione, controllo e prove:

- Controllare visivamente per accertarsi che ogni contaminazione sia stata rimossa.
- Controllare per vedere se ci sono distorsioni, danni o usura. Scartare i componenti danneggiati, usurati o corrosi.

Conservazione:

Per mantenere la sterilità, gli strumenti devono rimanere insaccati fino all'uso.

CONTATTO FABBRICANTE:

Negli Stati Uniti, contattare l'assistenza tecnica di DENTSPLY Professional al numero 800-989-8826. Al di fuori dagli Stati Uniti, rivolgersi al rappresentante locale DENTSPLY Professional.

INDIVIDUAZIONE E RISOLUZIONE DEI PROBLEMI

PROBLEMA: Perdite di acqua, aria umida e/o puntali allentati, indicano che:

- Il foro centrale del puntale Sani-Tip non è completamente alloggiato sull'asse per l'acqua all'interno del nuovo adattatore.
- Il kit di conversione Sani-Tip corretto non è installato correttamente, e/o presenta parti mancanti; il dado ad alette non è stato serrato completamente; o si stanno utilizzando i puntali sbagliati.
- L'asse interno per l'acqua è danneggiato.

SOLUZIONE:

- Allentare il dado ad alette, quando si scambiano i puntali monouso Sani-Tip®. Inserire un nuovo puntale monouso Sani-Tip e spingere nell'adattatore il più distante possibile. Mentre si spinge all'interno, ruotare il puntale di 1/2 giro in senso orario per creare una tenuta stagna sull'asse interno affusolato per l'acqua. Stringere il dado ad alette.
- Assicurarsi che il kit di conversione corretto Sani-Tip® sia correttamente installato. Confermare la presenza del cono di plastica e di tutti gli O-ring. Serrare bene il dado ad alette dopo aver inserito il nuovo puntale. Verificare che i puntali siano puntali di plastica trasparente prodotti da DENTSPLY Professional per il sistema Sani-Tip®.
- Se l'asse per l'acqua all'interno dell'adattatore Sani-Tip® è danneggiato, sostituire l'adattatore.

PROBLEMA: Nuovo adattatore difficile da installare, perdite di acqua, e/o puntali allentati.

SOLUZIONE: Controllare che tutte le parti esistenti siano state rimosse dalla sede dell'ugello della siringa prima di installare il nuovo adattatore.

PROBLEMA: Il puntale non passa attraverso il dado ad alette

SOLUZIONE: Allentare il dado ad alette di un giro completo per espandere l'apertura del cono di plastica.

PROBLEMA: Acqua insufficiente o assente.

SOLUZIONE: Controllare che l'asse per l'acqua non sia bloccato o danneggiato all'interno dell'adattatore, o che l'uscita per l'acqua non sia ostruita nella testa della siringa o che alcune parti siano ancora all'interno della sede dell'ugello.

PROBLEMA: Pressione dell'acqua o dell'aria insufficiente o assente.

SOLUZIONE: Piccole regolazioni alla pressione dell'acqua e dell'aria possono essere apportate sul riunito odontoiatrico. Seguire le specifiche del fabbricante.

ESAMINARE SEMPRE PRIMA DELL'USO

Fare fuoriuscire acqua, quindi fare fuoriuscire soltanto aria. Se l'aria contiene umidità, o il puntale si sposta, fare riferimento prima all'individuazione e risoluzione dei problemi.

ПОКАЗАНИЯ К ПРИМЕНЕНИЮ

Применяется для подачи воздуха или воды к операционному полю во время хирургических вмешательств.

ПРОТИВОПОКАЗАНИЯ

Данный комплект не предназначен для использования с другими пистолетами подачи воздуха/воды.

ПРЕДУПРЕЖДЕНИЯ

- Комплекты для переоборудования Sani-Tip® предназначены для использования исключительно с одноразовыми наконечниками для пистолетов Sani-Tip®. Для того чтобы минимизировать риск нанесения вреда пациенту и повреждения и/или выхода из строя оборудования, используйте только переходники и наконечники из прозрачного пластика для пистолетов производства DENTSPLY Professional для систем Sani-Tip®. Соблюдайте прилагаемые инструкции.
- Одноразовые наконечники для пистолетов Sani-Tip® предназначены только для однократного применения. Удаляйте их в отходы после использования.
- Ассоциация профессиональных стоматологов (Dental Healthcare Professionals, DHCP) несет ответственность за определение надлежащего использования данного товара, заботу о здоровье каждого пациента, проводимые стоматологические процедуры, соблюдение отраслевых и государственных рекомендаций и требований, а также правил техники безопасности в стоматологии.
- Чтобы обеспечить надлежащую защиту от вторичного загрязнения от другого оборудования, подсоединенного к стоматологической установке, рекомендуется установить стоматологическую установку с антриретракционной системой. Кроме того, стоматологическая установка и антриретракционная система требуют надлежащего технического обслуживания и периодического тестирования. Чтобы получить более подробную информацию, свяжитесь с компанией-изготовителем вашей стоматологической установки.
- В случае если в соответствии с профессиональной оценкой DHCP требуется или считается целесообразным проведение обеззараживания, данное изделие использовать не рекомендуется.

МЕРЫ ПРЕДОСТОРОЖНОСТИ

- Несмотря на то что данный комплект может использоваться со всеми одноразовыми насадками Sani-Tip, рекомендуется его использование со стандартными (57 мм) одноразовыми насадками для шприцев Sani-Tip.
- Для снижения риска перекрестного заражения используйте для каждого пациента новый одноразовый чехол Sani-Shield для пистолета подачи воздуха/воды в дополнение к новому одноразовому наконечнику Sani-Tip.

КОМПЛЕКТ ДЛЯ ПЕРЕОБОРУДОВАНИЯ L-1 ДЛЯ ПИСТОЛЕТОВ ПОДАЧИ ВОЗДУХА/ВОДЫ MINI LIGHT



ИНСТРУКЦИИ ПО УСТАНОВКЕ ПЕРЕХОДНИКА КОМПЛЕКТА ДЛЯ ПЕРЕОБОРУДОВАНИЯ L-1



1. Удалите все детали из сопла. Резервуар сопла не должен содержать каких-либо препятствий и/или свободных деталей перед обработкой. Для извлечения переходника воспользуйтесь шестигранным ключом на 6 мм, поставляемым в комплекте.

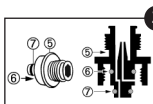

2. Убедитесь, что новый переходник ⑤ оснащен уплотнительными кольцами ⑥ и находится ⑦ в указанном положении.

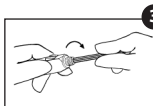

3. Вручную завинтите переходник в пистолет. Для затягивания воспользуйтесь шестигранным ключом, поставляемым в комплекте. **ПРЕДОСТЕРЕЖЕНИЕ:** Не перетягивать! Это может привести к выходу пистолета из строя.

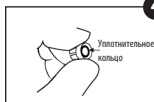

4. Убедитесь в том, что уплотнительное кольцо ④ находится в верном положении внутри большого отверстия белой пластиковой конической головки ③.

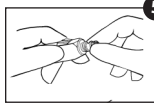

5. Удерживая уплотнительное кольцо на месте, надежно защелкните большой конец белого пластикового конуса над ободком переходника.

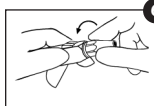

6. Вручную завинтите гайку с накаткой в переходник. Не затягивайте до установки нового наконечника.

Установка завершена.

ИНСТРУКЦИИ ПО ЭКСПЛУАТАЦИИ КОМПЛЕКТА ДЛЯ ПЕРЕОБОРУДОВАНИЯ L-1

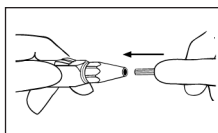

1. При ослабленной гайке с накаткой установите новый одноразовый наконечник Sani-Tip® и введите его в переходник как можно глубже. Продолжая вводить наконечник внутрь, поверните его на пол-оборота по часовой стрелке, чтобы создать герметичное уплотнение вокруг внутреннего конического шпинделя водяного охлаждения.

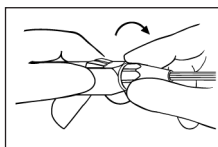

2. Вручную затяните гайку с накаткой. Чтобы изменить направление наконечника, следует надавить на него и повернуть по часовой стрелке.

ОБЯЗАТЕЛЬНАЯ ПРОВЕРКА ПЕРЕД КАЖДЫМ ИСПОЛЬЗОВАНИЕМ

Подайте воду, затем подайте только воздух. При высоком содержании влаги в воздухе или отсоединении наконечника см. раздел «Поиск и устранение неисправностей».

3. Для замены наконечника ослабьте гайку с накаткой. Снимите и утилизируйте использованный наконечник. Повторите действия, указанные в пунктах 1 и 2.

ПРОЦЕДУРЫ ПО БОРЬБЕ С ИНФЕКЦИЯМИ

ПРЕДУПРЕЖДЕНИЯ

- Комплекты для переоборудования нестерильны и должны быть подвергнуты стерилизации перед началом использования в соответствии со следующими инструкциями.

ОГРАНИЧЕНИЯ ПО ОБРАБОТКЕ

- Не следует обрабатывать вставки химическими дезинфицирующими растворами перед стерилизацией, в противном случае может произойти быстрое ухудшение свойств материала.
- Методы холодной жидкостной дезинфекции/стерилизации, химической паровой стерилизации и сухой тепловой стерилизации не тестировались и не проверялись на эффективность, поэтому данные методы применять не рекомендуется. Применение таких методов может повлечь утрату гарантии.

ИНСТРУКЦИИ

Место применения:

Следует удалить чрезмерную грязь с помощью одноразовой салфетки или бумаги.

Защита и перемещение:

Защищайте детали комплекта для переоборудования от повреждения. После применения инструменты следует подвергать повторной обработке как можно быстрее, при первой обоснованной с практической точки зрения возможности. Детали, оставленные мокрыми, могут покрыться пятнами или подвергаться действию коррозии.

Подготовка к обеззараживанию:

Удалите с деталей чрезмерную грязь с помощью одноразовой салфетки или бумаги. Выбросьте использованную салфетку/бумагу. Снимите комплект с пистолета подачи воздуха/воды. Снимите пластиковую коническую головку и уплотнительное кольцо переходника.

Очистка: автоматизированная

Не применяется.

Очистка: ручная

1. Очистите все наружные поверхности комплекта Sani-Tip®, в том числе пистолет подачи воздуха/воды, с помощью раствора мягкого моющего средства и воды. Протрите тканью, не оставляющей ворса.
2. Снимите комплект с пистолета подачи воздуха/воды.
3. Очистите все внутренние поверхности переходника, гайки с накаткой, пластиковой конической головки и уплотнительного кольца с помощью раствора мягкого моющего средства и воды. Протрите тканью, не оставляющей ворса.
4. Затем обработайте переходник и гайку с накаткой в соответствии с описанной процедурой стерилизации.
5. Не допускается стерилизация конической пластиковой головки и уплотнительного кольца в паровом автоклаве. Затем обработайте в соответствии с описанной процедурой дезинфекции.

Дезинфекция:

Продезинфицируйте пластиковую коническую головку и уплотнительное кольцо с помощью стандартного дезинфицирующего раствора.

Упаковка:

Поместите гайку с накаткой и переходник в бумажный или в бумажно-пластиковый пакет для стерилизации паром. Детали можно загрузить в специальные лотки для инструментов.

Стерилизация:

Проводится в автоклаве. Поместите упакованные переходник и гайку с накаткой в автоклав. При использовании бумажно-пластиковых пакетов бумажная сторона должна находиться сверху. После нагревания установите в автоклаве необходимые для стерилизации температуру (от 273°F / 134°C до 279°F / 137°C) и давление (31 фунт на кв. дюйм / 216 кПа) на время от 3 до 12 минут.

Альтернативный метод: Поместите неупакованные переходник и гайку с накаткой в автоклав. После нагревания установите в автоклаве необходимые для стерилизации температуру (от 273°F / 134°C до 279°F / 137°C) и давление (31 фунт на кв. дюйм / 216 кПа) на время от 3 до 4 минут. Детали следует использовать немедленно.

Сушка:

Для сушки инструментов воспользуйтесь циклом сушки автоклава. Длительность цикла следует установить равной 20—30 минутам.

Техобслуживание, осмотр и проверка:

- Осмотрите поверхности и убедитесь в том, что все загрязнения удалены.
- Проверьте на предмет деформации, повреждения и износа. Поврежденные, изношенные или подвергнутые действию коррозии детали следует выбросить.

Хранение:

Для сохранения стерильности инструменты следует держать в упаковке вплоть до следующего использования.

КОНТАКТНАЯ ИНФОРМАЦИЯ ФИРМЫ-ИЗГОТОВИТЕЛЯ

В Соединенных Штатах вы можете связаться со службой технической поддержки клиентов компании DENTSPLY Professional по телефону 800-989-8826. За пределами США вы можете связаться с местным представителем DENTSPLY.

ПОИСК И УСТРАНЕНИЕ НЕИСПРАВНОСТЕЙ

ПРОБЛЕМА: Протекание воды, наличие влаги в воздухе и/или ослабление наконечника означают, что:

- a.) Центральное отверстие одноразового наконечника Sani-Tip® не посажено до упора на шпindelь водяного охлаждения внутри нового переходника.
- b.) Надлежащий комплект Sani-Tip® не установлен должным образом, и/или отсутствуют детали; гайка с накаткой не затянута до упора, или используются ненадлежащие наконечники.
- c.) Внутренний шпindelь водяного охлаждения поврежден.

РЕШЕНИЕ:

- a.) Ослабьте гайку с рифленой поверхностью, когда меняете одноразовые насадки Sani-Tip®. Установите новый одноразовый наконечник Sani-Tip® и введите его в переходник как можно глубже. Продолжая вводить наконечник внутрь, поверните его на пол-оборота по часовой стрелке, чтобы создать герметичное уплотнение вокруг внутреннего конического шпинделя водяного охлаждения. Затяните гайку с накаткой.
- b.) Убедитесь, что надлежащий комплект Sani-Tip® установлен должным образом. Убедитесь в наличии конической пластиковой головки и всех уплотнительных колец. После установки нового наконечника до упора затяните гайку с накаткой. Наконечники должны быть изготовлены из прозрачного пластика и произведены компанией DENTSPLY Professional для систем Sani-Tip®.
- c.) Если внутренний шпindelь водяного охлаждения внутри переходника Sani-Tip® поврежден, замените переходник.

ПРОБЛЕМА: Затруднения при установке нового переходника, протекание воды и/или ослабление наконечника.

РЕШЕНИЕ: Убедитесь, что перед установкой нового переходника из пистолета были извлечены все детали.

ПРОБЛЕМА: Наконечник не проходит сквозь гайку с накаткой.

РЕШЕНИЕ: Ослабьте гайку с накаткой на полный оборот, чтобы расширить отверстие пластиковой конической головки.

ПРОБЛЕМА: Мало или нет воды.

РЕШЕНИЕ: Проверьте, не забился ли и не поврежден ли шпindelь водяного охлаждения внутри переходника, не заблокировано ли отверстие для воды в головке пистолета, не остались ли детали в резервуаре сопла.

ПРОБЛЕМА: Слишком большой/малый напор воздуха или воды.

РЕШЕНИЕ: Напор воздуха и воды можно немного отрегулировать на стоматологической установке. Следуйте указаниям, приведенным в спецификациях компании-изготовителя.

ОБЯЗАТЕЛЬНО ТЕСТИРУЙТЕ ПЕРЕД ПРИМЕНЕНИЕМ:

Подайте воду, затем подайте только воздух. При наличии в воздухе влаги или отсоединении наконечника см. проблему 1 и ее решение.

The enclosed adapter is covered, in whole or in combination with other parts of the SANI-TIP® System, by one or more of the following patents: U.S. 5,306,146; U.S. 5,489,205; AU 714134; CA 2,155,313; EP 0686017.

You do not have a license, express or implied, under any of these patents to make or sell the adapter. You have an express license only under Patent Numbers U.S. 5,306,146; and U.S. 5,489,205; and no implied license under any other of these patents, to use the adapter in combination with the enclosed syringe tip(s) furnished by DENTSPLY Professional.

If you use the adapter with syringe tips not furnished by DENTSPLY Professional, you are in violation of this license granted to you and you may be liable for willful patent infringement. If you use the adapter with syringe tips not furnished by DENTSPLY Professional, you do so entirely at your own risk and DENTSPLY Professional denies any responsibility for such use, including product liability and any express or implied warranties.

L'adaptateur ci-joint est protégé, dans sa totalité ou en combinaison avec d'autres pièces du système SANI-TIP®, par un ou plusieurs des brevets suivants : U.S. 5,306,146; U.S. 5,489,205; AU 714134; CA 2,155,313; EP 0686017.

Aucun de ces brevets ne vous autorise, ni explicitement ni implicitement, à fabriquer ou vendre l'adaptateur. Vous possédez une licence explicite uniquement selon les numéros de brevets U.S. 5,306,146; et U.S. 5,489,205; et aucune licence implicite selon aucun autre de ces brevets, pour utiliser l'adaptateur combiné aux embouts pour seringue ci-joints fournis par DENTSPLY Professional.

Vous serez en violation de la licence qui vous a été accordée et responsable de violation de brevet délibérée en cas d'utilisation de l'adaptateur avec des embouts pour seringue qui ne sont pas fournis par DENTSPLY Professional. L'utilisation de l'adaptateur avec des embouts pour seringue qui ne sont pas fournis par DENTSPLY Professional sera à vos propres risques et périls et DENTSPLY Professional décline toute responsabilité pour une telle utilisation, y compris la fiabilité du produit et les garanties explicites ou implicites.

El adaptador que se adjunta está cubierto, en su integridad o junto con otras piezas del sistema SANI-TIP®, por una o más de las siguientes patentes: U.S. 5,306,146; U.S. 5,489,205; AU 714134; CA 2,155,313 y EP 0686017.

Estas patentes no le conceden licencia expresa ni implícita para fabricar o vender el adaptador. Tan solo las patentes U.S. 5,306,146 y U.S. 5,489,205 le conceden licencia expresa, y ninguna otra le concede licencia implícita, para utilizar el adaptador junto con la(s) punta(s) que se adjunta(n), suministrada(s) por DENTSPLY Professional.

Si utiliza el adaptador con puntas que no sean las suministradas por DENTSPLY Professional, estará violando esta licencia que se le ha concedido y podrá ser acusado de vulneración premeditada de patentes. Si utiliza el adaptador con puntas que no sean las suministradas por DENTSPLY Professional, lo hará bajo su completa responsabilidad y DENTSPLY Professional quedará eximida de cualquier responsabilidad que pudiera tener por tal uso, incluida la responsabilidad por el producto y cualquier garantía expresa o implícita.

Der beiliegende Adapter fällt allein oder in Kombination mit anderen Teilen des SANI-TIP® Systems unter eines oder mehrere der folgenden Patente: U.S. 5,306,146; U.S. 5,489,205; AU 714134; CA 2,155,313; EP 0686017.

Keines dieser Patente verleiht Ihnen explizit oder implizit die Lizenz, den Adapter herzustellen oder zu verkaufen. Sie haben nur unter den Patentnummern U.S. 5,306,146; U.S. 5,489,205; die ausdrückliche Lizenz und keine implizierte Lizenz unter den anderen Patentnummern, den Adapter in Verbindung mit der/den beiliegenden Spitze/n von DENTSPLY Professional zu verwenden.

Wenn Sie den Adapter mit Spitzen verwenden, die nicht von DENTSPLY Professional geliefert wurden, machen Sie sich einer Verletzung des Lizenzrechts schuldig und können unter Umständen wegen eines Verstoßes haftbar gemacht werden. Wenn Sie den Adapter mit Spitzen verwenden, die nicht von DENTSPLY Professional geliefert wurden, geschieht dies auf Ihr eigenes Risiko und DENTSPLY Professional lehnt jede Verantwortung für eine solche Nutzung ab, einschließlich Produkthaftung und jeglicher expliziter oder impliziter Garantie.

L'adattatore incluso è coperto, in toto o congiuntamente ad altre parti del sistema SANI-TIP®, da uno o più dei seguenti brevetti: U.S. 5,306,146; U.S. 5,489,205; AU 714134; CA 2,155,313; EP 0686017.

Non viene concessa alcuna autorizzazione, espressa o implicita, ai sensi di qualunque di questi brevetti per realizzare o vendere l'adattatore. In base ai brevetti U.S. 5,306,146; U.S. 5,489,205 viene concessa esclusivamente una licenza esplicita (mentre non viene concessa alcuna licenza implicita in base ad altri brevetti) per utilizzare l'adattatore congiuntamente ai puntali per siringa inclusi forniti da DENTSPLY Professional.

Se si utilizza l'adattatore con puntali per siringa non forniti da DENTSPLY Professional, sussisterà una violazione di questa licenza e l'utente potrà essere ritenuto responsabile di violazione intenzionale di brevetto. L'utilizzo dell'adattatore con puntali per siringa non forniti da DENTSPLY Professional, è interamente a rischio dell'utente e DENTSPLY Professional declina qualsiasi responsabilità per tale uso, comprese la responsabilità per il prodotto ed eventuali garanzie espresse o implicite.

Настоящий переходник защищен полностью или в сочетании с другими деталями системы SANI-TIP® одним или несколькими из следующих патентов: U.S. 5,306,146; U.S. 5,489,205; AU 714134; CA 2,155,313; EP 0686017.

Ни один из этих патентов не дает вам ни прямо выраженную, ни косвенную лицензию на изготовление или продажу таких переходников. Вы располагаете только прямо выраженной лицензией по патентам № U.S. 5,306,146; U.S. 5,489,205; и никакими косвенными лицензиями по остальным из данных патентов на использование переходника в сочетании с прилагаемыми наконечниками для пистолетов, изготовленными компанией DENTSPLY Professional.

При использовании переходника с наконечниками для пистолетов, изготовленными не компанией DENTSPLY Professional, вы нарушаете настоящую предоставленную вам лицензию и можете понести ответственность за умышленное нарушение патента. Если вы пользуетесь переходником с наконечниками для пистолетов, изготовленными не компанией DENTSPLY Professional, то делаете это на собственный риск, и компания DENTSPLY Professional отказывается нести ответственность, включая ответственность за качество продукции и какие бы то ни было прямо выраженные или косвенные гарантии, за такое использование.

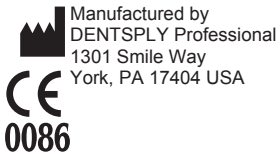

Manufactured by
DENTSPLY Professional
1301 Smile Way
York, PA 17404 USA

EC REP DENTSPLY DeTrey GmbH
De-Trey-Str. 1
78467 Konstanz
Germany

Imported and Distributed by
DENTSPLY Canada
Woodbridge, Ontario
L4L 4A3

Form No. 120160 Rev. 3 (05/16)

Customer Service: 800-989-8826